

Hitaltech

The experts in connecting technologies

Eyebox



www.hitaltech.com

CARATTERISTICHE GENERALI

Progettato per aderire alle tue esigenze

EYE BOX esprime la nuova frontiera di ITALTRONIC collegando il mondo industriale delle applicazioni per HOME & BUILDING AUTOMATION al valore del design dell'oggetto tecnologico, ampliandone la personalizzazione fino a renderlo esclusivo.

Il contenitore assume una forte caratterizzazione estetica, un aspetto finale accattivante ed è concepito per trasmettere un'emozione. Il nuovo concept permette al consumatore di interagire in modo funzionale e confortevole. Un mix consapevole di tecnologia e design.

Italtronic ha già realizzato EYE BOX basic mentre, le altre versioni, vengono presentate nel seguente catalogo come possibili idee di sviluppo. Partendo dal prodotto base, si potrà dare origine ad un'ampia gamma di soluzioni completamente personalizzabili.

Non solo molteplici colori e finiture ma una completa personalizzazione del frontale o della ghiera rotativa di regolazione, per ottenere molteplici prodotti con funzionalità diverse e uniche nel loro genere. Lo sviluppo consente molteplici connessioni a parete, sia elettriche che meccaniche, risolvendo la maggior parte delle necessità dei progettisti elettronici.

GENERAL FEATURES

Designed to satisfy your needs

EYE BOX is the new frontier for ITALTRONIC, joining the industrial world of HOME & BUILDING AUTOMATION applications with the design value of something technological, increasing the customization level to make it exclusive.

The enclosure has a highly impacting and attractive appearance, designed to transmit emotion. A new concept where the consumer is able to interact in a very functional and convenient way. An expert mix of technology and design.

Italtronic is already producing EYE BOX basic while the other versions are presented in this catalogue as potential development ideas. Starting with the basic product, you can create a vast range of totally customizable solutions.

Not just numerous colours and finishes, but total customization of the front panel or the regulation, generating numerous products with different and unique functions. Development enables various electrical and mechanical wall connections, which solve the majority of electronic designers' needs.

EYE BOX DISPLAY

EYE BOX DISPLAY consente di personalizzare graficamente la lente ottenendo un effetto "iride" o qualsiasi vostra preferenza espressiva.

Le personalizzazioni grafiche infatti, possono essere studiate ad hoc dal committente per ottenere un display unico nel suo genere.

Il display alloggiato è di forma rettangolare, la forma tonda viene definita da una tampografia interna eseguita sulla lente.

EYE BOX DISPLAY

EYE BOX DISPLAY gives graphic lens customisation, to create an "iris" effect or whatever effect you prefer.

In fact, the graphic customization can be studied exclusively for the customer to create a unique display.

The display itself is rectangular, while the round shape is given by internal pad printing on the lens.



EYE BOX BELLEZZA A TUTTO TONDO

La linea di contenitori EYE BOX possiede una ghiera rotativa, cliccabile e personalizzabile in molteplici colori. La superficie inoltre, attraverso una modifica sullo stampo, può presentare una texture materica completamente personalizzabile. Sono disponibili anche finiture speciali, come il rivestimento in legno, la cromatura e la finitura soft touch. Questo dettaglio conferirà al vostro contenitore uno stile unico.



EYE BOX ALL ROUND BEAUTY

The line of EYE BOX enclosures has a rotary, clickable and customizable ring nut in numerous colours. By simply changing the mould, the surface can be finished with a totally customizable texture. Special finishes are also available, such as wood coating, chrome plating and soft touch finish. This detail will give exclusive style to your enclosure.

EYE BOX COLORI

Ogni contenitore può essere personalizzato con infinite colorazioni. Il colore può essere conferito al contenitore per mezzo di una verniciatura RAL o attraverso la scelta del colore master della materia prima, che verrà impiegata direttamente per la produzione.



EYE BOX COLOURS

Each enclosure can be customised with an infinite range of colours. We can colour your enclosure using RAL paints or by choosing the master colour for the raw material that will be used directly in production.



EYE BOX FINITURE

Verniciatura RAL

Ogni contenitore può essere personalizzato con infinite colorazioni. Il colore può essere conferito al contenitore per mezzo di una verniciatura RAL o attraverso la scelta del colore master della materia prima, che verrà impiegata direttamente per la produzione.

Stampa da master

È possibile realizzare il contenitore direttamente selezionando la matrice plastica colorata. Potrete così disporre di una personalizzazione sull'intera fornitura e rendere il vostro prodotto esclusivo e singolare.

EYE BOX FINISHES

RAL painting

Each enclosure can be customised with an infinite range of colours. We can colour your enclosure using RAL paints or by choosing the master colour for the raw material that will be used directly in production.

Master mould

The enclosure can be made by choosing a coloured plastic matrix. This will enable customizing your entire supply and make your product unique.

ACCESSORI PLACCA

La PLACCA EYE BOX in ABS con finitura estetica liscia e di colore bianco, completa la gamma ed è compatibile con qualsiasi fissaggio a parete. È un componente che si presta a molteplici personalizzazioni, dalla più semplice verniciatura in colore speciale, a finiture più complesse (cromatura / soft-touch) ed interventi sugli stampi ad iniezione plastica per ottenere una superficie materica.

Da impiegare con accessorio placca di fissaggio per scatole elettriche UK/USA/EUROPA, rispettivamente Ø 60, 3 posizioni e Ø 60 + 3 posizioni.

EYE BOX DISPLAY

EYE BOX PLAQUE in abs with a smooth white finish, completes the range and is compatible with any wall fixing. This component can be customised numerous ways, from simple painting in a special colour through to more complex finishes (chrome plating / soft-touch) and plastic injection moulding for a textured surface.

Assembly with wall mounting element for electrical box use UK/USA/EUROPE respectively Ø 60, 3 gang and Ø 60 + 3 gang.



EYE BOX Serie/Series

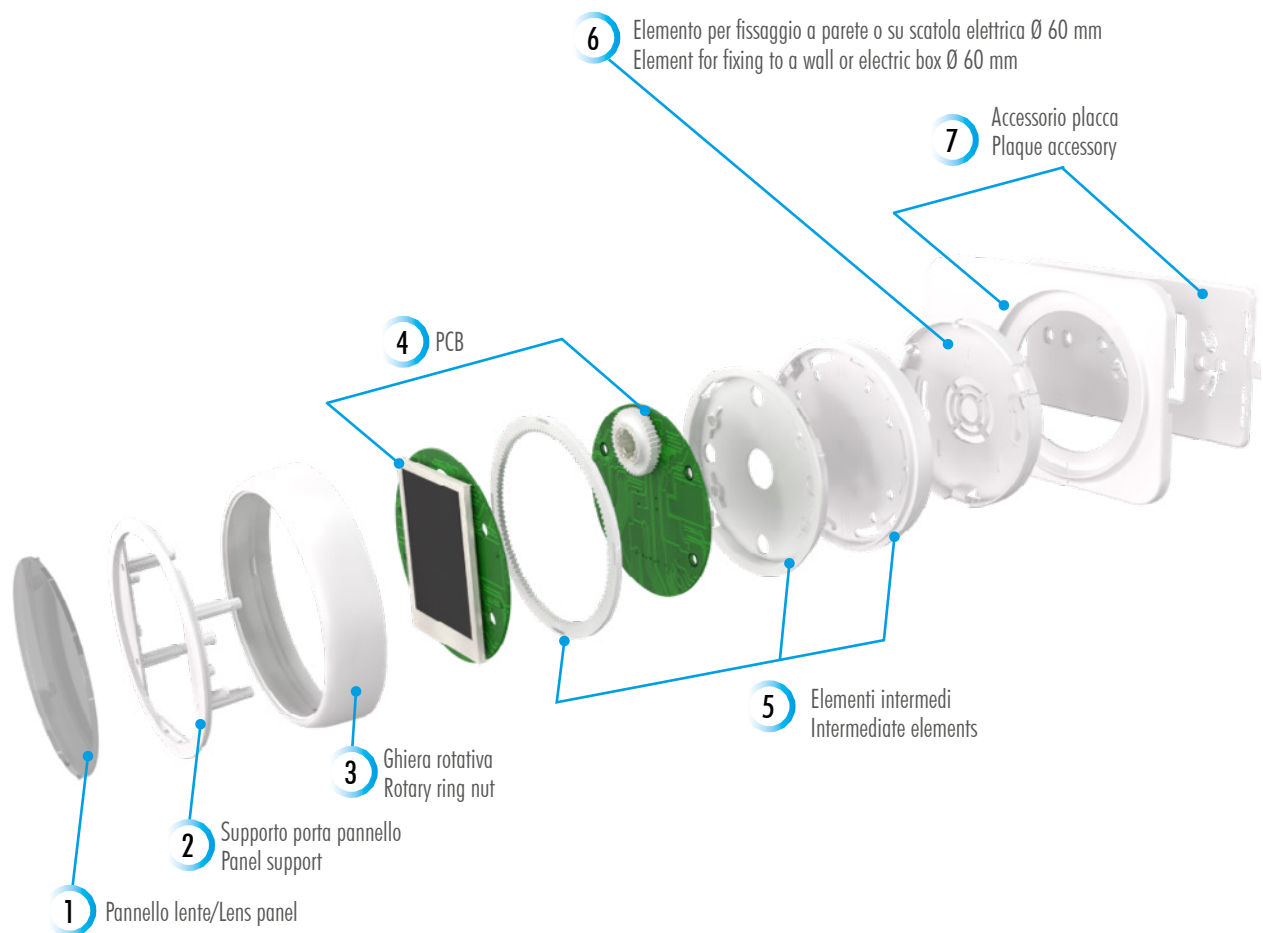

Nota: Il pannello lente, supporto porta anello e gli elementi intermedi sono dipendenti dalla configurazione prescelta.

Note: The lens panel, panel support and the intermediate elements depend on the chosen configuration.

ENCLOSURE SYSTEM EYE BOX

MONTAGGIO/ASSEMBLY



SMONTAGGIO/DISASSEMBLY

PANNELLO FRONTALE CARATTERISTICHE GENERALI

Materiale: PC autoestinguente UL94-V2
Colore: Trasparente

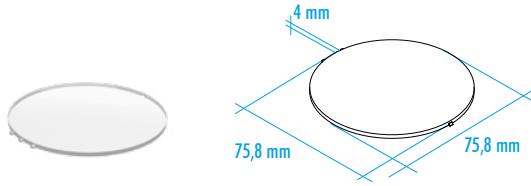

| CODICE / CODE | COLORE / COLOUR | DESCRIZIONE/DESCRIPTION |
|---------------|-------------------------|--|
| P61610007A | Trasparente/Transparent | Eye pannello rotondo trasparente/Eye round transparent panel |

| | |
|-------------------------------|----------------|
| CONFEZIONE N° PCS/KIT: | 25 |
| PACKAGING N° PCS/KIT: | 25 |
| PESO DELLA CONFEZIONE: | 0,50 kg |
| PACKAGING WEIGHT: | 0,50 kg |

| | |
|-----------------------------|-------------|
| MINIMO ACQUISTABILE: | 1 |
| MINIMUM ORDER: | 1 |
| PESO DEL PEZZO KIT: | 16 g |
| KIT WEIGHT: | 16 g |

PANNELLO FRONTALE CARATTERISTICHE GENERALI

Materiale: ABS autoestinguente UL94-V0
Colore: Bianco

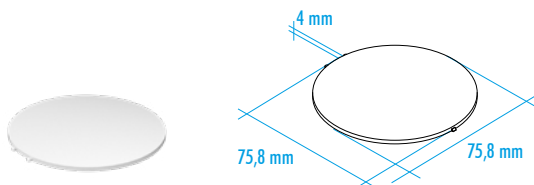

| CODICE / CODE | COLORE / COLOUR | DESCRIZIONE/DESCRIPTION |
|---------------|-----------------|---|
| P61610009A | Bianco/White | Eye pannello rotondo bianco / Eye round panel white |

| | |
|-------------------------------|----------------|
| CONFEZIONE N° PCS/KIT: | 25 |
| PACKAGING N° PCS/KIT: | 25 |
| PESO DELLA CONFEZIONE: | 0,50 kg |
| PACKAGING WEIGHT: | 0,50 kg |

| | |
|-----------------------------|-------------|
| MINIMO ACQUISTABILE: | 1 |
| MINIMUM ORDER: | 1 |
| PESO DEL PEZZO KIT: | 16 g |
| KIT WEIGHT: | 16 g |

PANNELLO FRONTALE CARATTERISTICHE GENERALI

Materiale: ABS autoestinguente UL94-V0
Colore: Bianco

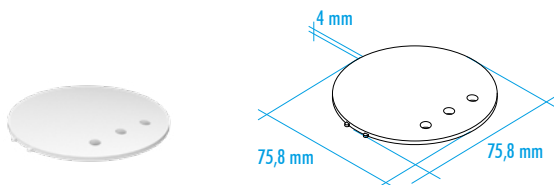

| CODICE / CODE | COLORE / COLOUR | DESCRIZIONE/DESCRIPTION |
|---------------|-----------------|--|
| P61610008A | Bianco/White | Eye pannello rotondo bianco 3 led / Eye round panel white 3 leds |

| | |
|-------------------------------|----------------|
| CONFEZIONE N° PCS/KIT: | 25 |
| PACKAGING N° PCS/KIT: | 25 |
| PESO DELLA CONFEZIONE: | 0,50 kg |
| PACKAGING WEIGHT: | 0,50 kg |

| | |
|-----------------------------|-------------|
| MINIMO ACQUISTABILE: | 1 |
| MINIMUM ORDER: | 1 |
| PESO DEL PEZZO KIT: | 16 g |
| KIT WEIGHT: | 16 g |

EYE BOX

TELAIO

CARATTERISTICHE GENERALI

Materiale: ABS autoestinguente UL94-V0
Colore: Bianco

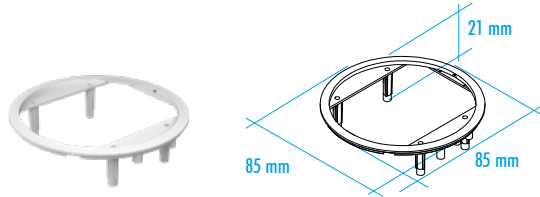

FRAME

GENERAL FEATURES

Material: ABS self-extinguishing UL94-V0
Colour: White



| CODICE / CODE | COLORE / COLOUR | DESCRIZIONE/DESCRIPTION |
|---------------|-----------------|--------------------------------------|
| P61610001T | Bianco/White | Eye telaio superiore / Eye top frame |

CONFEZIONE N° PCS/KIT: 25
PACKAGING N° PCS/KIT: 25

PESO DELLA CONFEZIONE: 0,20 kg
PACKAGING WEIGHT: 0,20 kg

MINIMO ACQUISTABILE: 1
MINIMUM ORDER: 1

PESO DEL PEZZO KIT: 6 g
KIT WEIGHT: 6 g

TELAIO

CARATTERISTICHE GENERALI

Materiale: ABS autoestinguente UL94-V0
Colore: Bianco

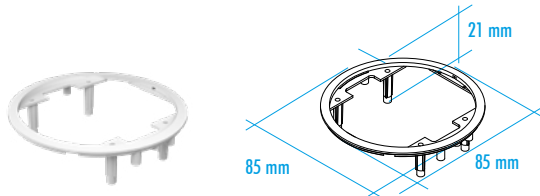

FRAME

GENERAL FEATURES

Material: ABS self-extinguishing UL94-V0
Colour: White



| CODICE / CODE | COLORE / COLOUR | DESCRIZIONE/DESCRIPTION |
|---------------|-----------------|--|
| P61610002T | Bianco/White | Eye telaio superiore - 5 digit / Eye top frame - 5 digit |

CONFEZIONE N° PCS/KIT: 25
PACKAGING N° PCS/KIT: 25

PESO DELLA CONFEZIONE: 0,20 kg
PACKAGING WEIGHT: 0,20 kg

MINIMO ACQUISTABILE: 1
MINIMUM ORDER: 1

PESO DEL PEZZO KIT: 6 g
KIT WEIGHT: 6 g

TELAIO/FRAME

VASCHETTA INTERNA

CARATTERISTICHE GENERALI

Materiale: ABS autoestinguente UL94-V0
Colore: Bianco

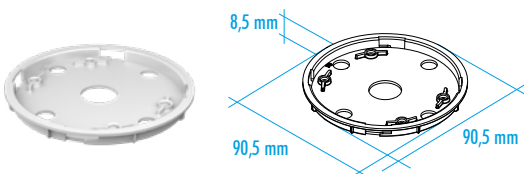

INNER PAN

GENERAL FEATURES

Material: ABS self-extinguishing UL94-V0
Colour: White



| CODICE / CODE | COLORE / COLOUR | DESCRIZIONE/DESCRIPTION |
|---------------|-----------------|---|
| P61610001V | Bianco/White | Eye vaschetta PCB non equipaggiata / Eye PCB enclosure not equipped |

CONFEZIONE N° PCS/KIT: 25
PACKAGING N° PCS/KIT: 25

PESO DELLA CONFEZIONE: 0,48 kg
PACKAGING WEIGHT: 0,48 kg

MINIMO ACQUISTABILE: 1
MINIMUM ORDER: 1

PESO DEL PEZZO KIT: 12 g
KIT WEIGHT: 12 g

VASCHETTA INTERNA/INNER PAN

VASCHETTA INTERNA
CARATTERISTICHE GENERALI

Materiale: ABS autoestinguente UL94-V0
Colore: Bianco

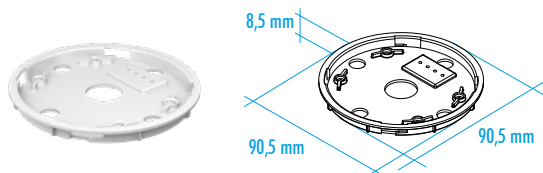

| CODICE / CODE | COLORE / COLOUR | DESCRIZIONE/DESCRIPTION |
|---------------|-----------------|---|
| P61610002V | Bianco/White | Eye vaschetta PCB KNX 4 pins per display vert e orizzont / Eye enclosure PCB KNX 4 pinsfor display vert and horiz |

| | |
|-------------------------------|----------------|
| CONFEZIONE N° PCS/KIT: | 25 |
| PACKAGING N° PCS/KIT: | 25 |
| PESO DELLA CONFEZIONE: | 0,48 kg |
| PACKAGING WEIGHT: | 0,48 kg |

| | |
|-----------------------------|-------------|
| MINIMO ACQUISTABILE: | 1 |
| MINIMUM ORDER: | 1 |
| PESO DEL PEZZO KIT: | 14 g |
| KIT WEIGHT: | 14 g |

VASCHETTA INTERNA
CARATTERISTICHE GENERALI

Materiale: ABS autoestinguente UL94-V0
Colore: Bianco

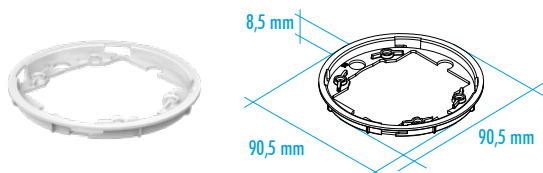

| CODICE / CODE | COLORE / COLOUR | DESCRIZIONE/DESCRIPTION |
|---------------|-----------------|--|
| P61610003V | Bianco/White | Eye vasch. pcb per wago rj45,csf battery mors. per display vert.le Eye enclosure pcb for wago rj45,csfbattery, terminal for display vert. |

| | |
|-------------------------------|----------------|
| CONFEZIONE N° PCS/KIT: | 25 |
| PACKAGING N° PCS/KIT: | 25 |
| PESO DELLA CONFEZIONE: | 0,40 kg |
| PACKAGING WEIGHT: | 0,40 kg |

| | |
|-----------------------------|------------|
| MINIMO ACQUISTABILE: | 1 |
| MINIMUM ORDER: | 1 |
| PESO DEL PEZZO KIT: | 8 g |
| KIT WEIGHT: | 8 g |

VASCHETTA INTERNA
CARATTERISTICHE GENERALI

Materiale: ABS autoestinguente UL94-V0
Colore: Bianco

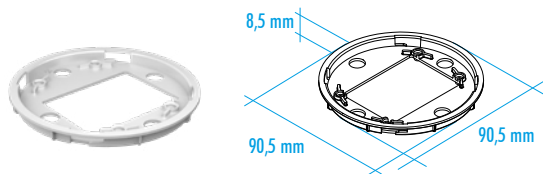

| CODICE / CODE | COLORE / COLOUR | DESCRIZIONE/DESCRIPTION |
|---------------|-----------------|--|
| P61610004V | Bianco/White | Eye vaschetta batteria 3xAAA per display orizzontale / Eye enclosure battery 3xAAA fordisplay horizontal |

| | |
|-------------------------------|----------------|
| CONFEZIONE N° PCS/KIT: | 25 |
| PACKAGING N° PCS/KIT: | 25 |
| PESO DELLA CONFEZIONE: | 0,45 kg |
| PACKAGING WEIGHT: | 0,45 kg |

| | |
|-----------------------------|-------------|
| MINIMO ACQUISTABILE: | 1 |
| MINIMUM ORDER: | 1 |
| PESO DEL PEZZO KIT: | 10 g |
| KIT WEIGHT: | 10 g |

VASCHETTA INTERNA/INNER PAN

CORPO CON MOLLE

CARATTERISTICHE GENERALI

Material: ABS autoestinguente UL94-V0
Colore: Bianco

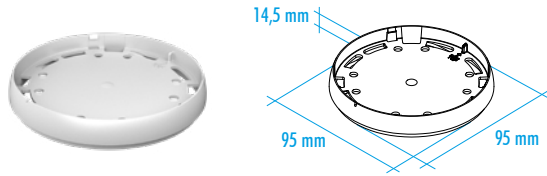

BODY WITH SPRINGS

GENERAL FEATURES

Material: ABS self-extinguishing UL94-V0
Colour: White



| CODICE / CODE | COLORE / COLOUR | DESCRIZIONE/DESCRIPTION |
|---------------|-----------------|---|
| P61610001C | Bianco/White | Eye intermedio non equipaggiato/Eye intermediate not equipped |

CONFEZIONE N° PCS/KIT: 25
PACKAGING N° PCS/KIT: 25

MINIMO ACQUISTABILE: 1
MINIMUM ORDER: 1

PESO DELLA CONFEZIONE: 0,60 kg
PACKAGING WEIGHT: 0,60 kg

PESO DEL PEZZO KIT: 18 g
KIT WEIGHT: 18 g

CORPO CON MOLLE

CARATTERISTICHE GENERALI

Material: ABS autoestinguente UL94-V0
Colore: Bianco

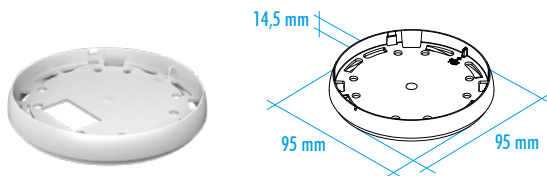

BODY WITH SPRINGS

GENERAL FEATURES

Material: ABS self-extinguishing UL94-V0
Colour: White



| CODICE / CODE | COLORE / COLOUR | DESCRIZIONE/DESCRIPTION |
|---------------|-----------------|---|
| P61610002C | Bianco/White | Eye intermedio CSF e mor a vite 5 pins p5,08 mm per disp vert e orizz Eye intermediate CSF and screwterminal 5pins p5,08 mm for displayvertical and horiz. |

CONFEZIONE N° PCS/KIT: 25
PACKAGING N° PCS/KIT: 25

MINIMO ACQUISTABILE: 1
MINIMUM ORDER: 1

PESO DELLA CONFEZIONE: 0,60 kg
PACKAGING WEIGHT: 0,60 kg

PESO DEL PEZZO KIT: 18 g
KIT WEIGHT: 18 g

CORPO CON MOLLE

CARATTERISTICHE GENERALI

Material: ABS autoestinguente UL94-V0
Colore: Bianco

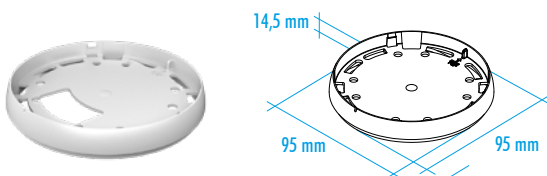

BODY WITH SPRINGS

GENERAL FEATURES

Material: ABS self-extinguishing UL94-V0
Colour: White



| CODICE / CODE | COLORE / COLOUR | DESCRIZIONE/DESCRIPTION |
|---------------|-----------------|--|
| P61610003C | Bianco/White | Eye intermedio KNX 4 pins p4 mm per display verticale / Eye intermediate KNX 4 pins p4 mm for display vertical |

CONFEZIONE N° PCS/KIT: 25
PACKAGING N° PCS/KIT: 25

MINIMO ACQUISTABILE: 1
MINIMUM ORDER: 1

PESO DELLA CONFEZIONE: 0,60 kg
PACKAGING WEIGHT: 0,60 kg

PESO DEL PEZZO KIT: 18 g
KIT WEIGHT: 18 g

CORPO CON MOLLE

CARATTERISTICHE GENERALI

Materiale: ABS autoestinguente UL94-V0
Colore: Bianco

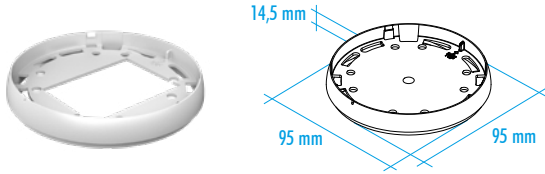

| CODICE / CODE | COLORE / COLOUR | DESCRIZIONE/DESCRIPTION |
|---------------|-----------------|---|
| P61610004C | Bianco/White | Eye intermedio batteria 3xaaa per display verticale e orizzontale Eye intermediate battery 3xaaa for display vertical and horizontal |

| | |
|-------------------------------|----------------|
| CONFEZIONE N° PCS/KIT: | 25 |
| PACKAGING N° PCS/KIT: | 25 |
| PESO DELLA CONFEZIONE: | 0,60 kg |
| PACKAGING WEIGHT: | 0,60 kg |

| | |
|---------------------------------|-------------------------|
| MINIMO ACQUISTABILE: 1 | MINIMUM ORDER: 1 |
| PESO DEL PEZZO KIT: 18 g | KIT WEIGHT: 18 g |

CORPO CON MOLLE

CARATTERISTICHE GENERALI

Materiale: ABS autoestinguente UL94-V0
Colore: Bianco

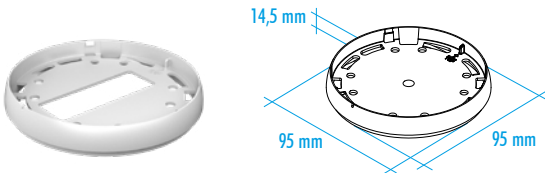

| CODICE / CODE | COLORE / COLOUR | DESCRIZIONE/DESCRIPTION |
|---------------|-----------------|--|
| P61610005C | Bianco/White | Eye intermedio RJ45 per display orizzontale e verticale Eye intermediate RJ45 for display horizontal and vertical |

| | |
|-------------------------------|----------------|
| CONFEZIONE N° PCS/KIT: | 25 |
| PACKAGING N° PCS/KIT: | 25 |
| PESO DELLA CONFEZIONE: | 0,60 kg |
| PACKAGING WEIGHT: | 0,60 kg |

| | |
|---------------------------------|-------------------------|
| MINIMO ACQUISTABILE: 1 | MINIMUM ORDER: 1 |
| PESO DEL PEZZO KIT: 18 g | KIT WEIGHT: 18 g |

CORPO CON MOLLE

CARATTERISTICHE GENERALI

Materiale: ABS autoestinguente UL94-V0
Colore: Bianco

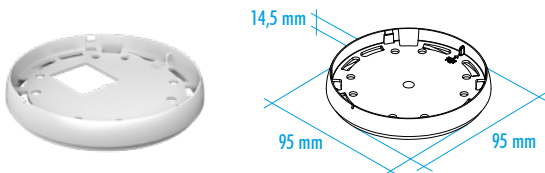

| CODICE / CODE | COLORE / COLOUR | DESCRIZIONE/DESCRIPTION |
|---------------|-----------------|--|
| P61610006C | Bianco/White | Eye intermedio WAGO 6pins p4mm per display verticale e orizzontale Eye intermediate WAGO 6pins p4mm for display vertical and horizontal |

| | |
|-------------------------------|----------------|
| CONFEZIONE N° PCS/KIT: | 25 |
| PACKAGING N° PCS/KIT: | 25 |
| PESO DELLA CONFEZIONE: | 0,60 kg |
| PACKAGING WEIGHT: | 0,60 kg |

| | |
|---------------------------------|-------------------------|
| MINIMO ACQUISTABILE: 1 | MINIMUM ORDER: 1 |
| PESO DEL PEZZO KIT: 18 g | KIT WEIGHT: 18 g |

EYE BOX

CORPO CON MOLLE/BODY WITH SPRINGS

CORPO CON MOLLE CARATTERISTICHE GENERALI

Material: ABS autoestinguente UL94-V0
Colore: Bianco

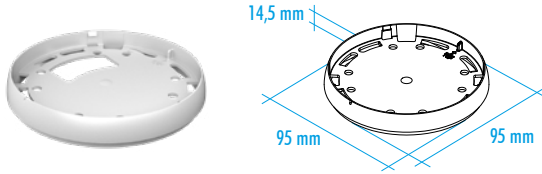

BODY WITH SPRINGS GENERAL FEATURES

Material: ABS self-extinguishing UL94-V0
Colour: White



| CODICE / CODE | COLORE / COLOUR | DESCRIZIONE/DESCRIPTION |
|---------------|-----------------|--|
| P61610007C | Bianco/White | Eye intermedio KNX 4 pins per display orizzontale / Eye intermediate KNX 4 pins for display horizontal |

| | |
|------------------------|---------|
| CONFEZIONE N° PCS/KIT: | 25 |
| PACKAGING N° PCS/KIT: | 25 |
| PESO DELLA CONFEZIONE: | 0,60 kg |
| PACKAGING WEIGHT: | 0,60 kg |

| | |
|----------------------|------|
| MINIMO ACQUISTABILE: | 1 |
| MINIMUM ORDER: | 1 |
| PESO DEL PEZZO KIT: | 18 g |
| KIT WEIGHT: | 18 g |

BASE CARATTERISTICHE GENERALI

Material: ABS autoestinguente UL94-V0
Colore: Bianco

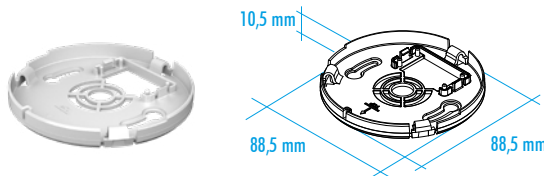

BASE GENERAL FEATURES

Material: ABS self-extinguishing UL94-V0
Colour: White



| CODICE / CODE | COLORE / COLOUR | DESCRIZIONE/DESCRIPTION |
|---------------|-----------------|--|
| P61610001B | Bianco/White | Eye base per fissaggio parete tipo CSF / Eye base for wall fixing type CSF |

| | |
|------------------------|---------|
| CONFEZIONE N° PCS/KIT: | 25 |
| PACKAGING N° PCS/KIT: | 25 |
| PESO DELLA CONFEZIONE: | 0,42 kg |
| PACKAGING WEIGHT: | 0,42 kg |

| | |
|----------------------|------|
| MINIMO ACQUISTABILE: | 1 |
| MINIMUM ORDER: | 1 |
| PESO DEL PEZZO KIT: | 14 g |
| KIT WEIGHT: | 14 g |

BASE CARATTERISTICHE GENERALI

Material: ABS autoestinguente UL94-V0
Colore: Bianco

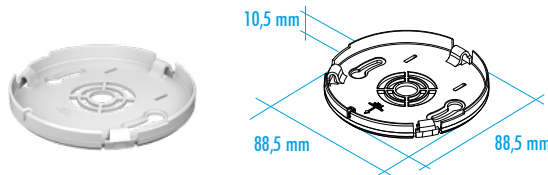

BASE GENERAL FEATURES

Material: ABS self-extinguishing UL94-V0
Colour: White



| CODICE / CODE | COLORE / COLOUR | DESCRIZIONE/DESCRIPTION |
|---------------|-----------------|--|
| P61610002B | Bianco/White | Eye base per fissaggio parete tipo STD / Eye base for wall fixing type STD |

| | |
|------------------------|---------|
| CONFEZIONE N° PCS/KIT: | 25 |
| PACKAGING N° PCS/KIT: | 25 |
| PESO DELLA CONFEZIONE: | 0,42 kg |
| PACKAGING WEIGHT: | 0,42 kg |

| | |
|----------------------|------|
| MINIMO ACQUISTABILE: | 1 |
| MINIMUM ORDER: | 1 |
| PESO DEL PEZZO KIT: | 14 g |
| KIT WEIGHT: | 14 g |

BASE/BASE

BASE

CARATTERISTICHE GENERALI

Materiale: ABS autoestinguente UL94-V0

Colore: Bianco

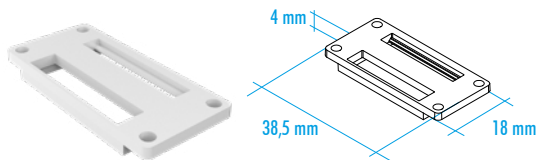

| CODICE / CODE | COLORE / COLOUR | DESCRIZIONE/DESCRIPTION |
|---------------|-----------------|---|
| P61610002A | Bianco/White | Eye elemento fissaggio CSF su base a parete / Eye fixing element CSF on wall base |

CONFEZIONE N° PCS/KIT: 25
PACKAGING N° PCS/KIT: 25

MINIMO ACQUISTABILE: 1
MINIMUM ORDER: 1

PESO DELLA CONFEZIONE: 0,07 kg
PACKAGING WEIGHT: 0,07 kg

PESO DEL PEZZO KIT: 1 g
KIT WEIGHT: 1 g

BASE/BASE

GHIERA DENTATA

CARATTERISTICHE GENERALI

Materiale: ABS autoestinguente UL94-V0

Colore: Bianco

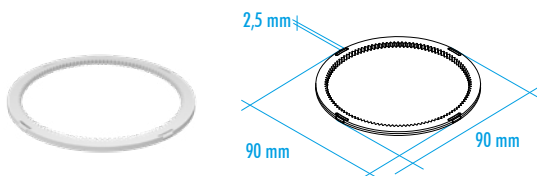

| CODICE / CODE | COLORE / COLOUR | DESCRIZIONE/DESCRIPTION |
|---------------|-----------------|---------------------------------------|
| P61610003G | Bianco/White | Eye ghiera dentata / Eye toothed ring |

CONFEZIONE N° PCS/KIT: 25
PACKAGING N° PCS/KIT: 25

MINIMO ACQUISTABILE: 1
MINIMUM ORDER: 1

PESO DELLA CONFEZIONE: 0,15 kg
PACKAGING WEIGHT: 0,15 kg

PESO DEL PEZZO KIT: 4 g
KIT WEIGHT: 4 g

TOOTHED RING

GENERAL FEATURES

Material: ABS self-extinguishing UL94-V0

Colour: White

RUOTA DENTATA

CARATTERISTICHE GENERALI

Materiale: ABS autoestinguente UL94-V0

Colore: Bianco

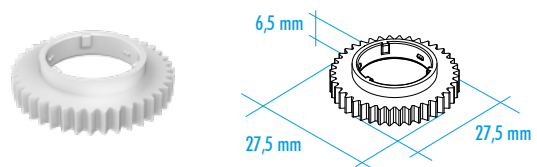

| CODICE / CODE | COLORE / COLOUR | DESCRIZIONE/DESCRIPTION |
|---------------|-----------------|---|
| P61610001A | Bianco/White | Eye ruota dentata per encoder / Eye toothed wheel for encoder |

CONFEZIONE N° PCS/KIT: 25
PACKAGING N° PCS/KIT: 25

MINIMO ACQUISTABILE: 1
MINIMUM ORDER: 1

PESO DELLA CONFEZIONE: 0,07 kg
PACKAGING WEIGHT: 0,07 kg

PESO DEL PEZZO KIT: 1 g
KIT WEIGHT: 1 g

ANELLO/RING

ANELLO**CARATTERISTICHE GENERALI**

Material: ABS autoestinguente UL94-V0
 Colore: Bianco

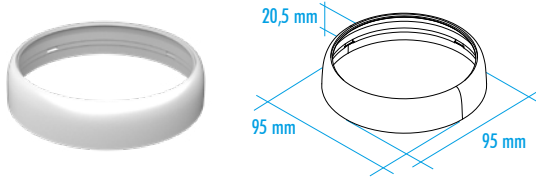
**RING****GENERAL FEATURES**

Material: ABS self-extinguishing UL94-V0
 Colour: White



| CODICE / CODE | COLORE / COLOUR | DESCRIZIONE/DESCRIPTION |
|---------------|-----------------|---|
| P61610001G | Bianco/White | Eye anello lucido bianco / Eye white shiny frame ring |

| | |
|-------------------------------|----------------|
| CONFEZIONE N° PCS/KIT: | 25 |
| PACKAGING N° PCS/KIT: | 25 |
| PESO DELLA CONFEZIONE: | 0,55 kg |
| PACKAGING WEIGHT: | 0,55 kg |

| | |
|-----------------------------|-------------|
| MINIMO ACQUISTABILE: | 1 |
| MINIMUM ORDER: | 1 |
| PESO DEL PEZZO KIT: | 14 g |
| KIT WEIGHT: | 14 g |

ANELLO**CARATTERISTICHE GENERALI**

Material: ABS autoestinguente UL94-V0
 Colore: Bianco

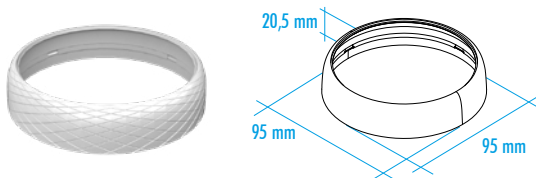
**RING****GENERAL FEATURES**

Material: ABS self-extinguishing UL94-V0
 Colour: White



| CODICE / CODE | COLORE / COLOUR | DESCRIZIONE/DESCRIPTION |
|---------------|-----------------|--|
| P61610002G | Bianco/White | Eye anello zigrinato bianco / Eye white knurled ring |

| | |
|-------------------------------|----------------|
| CONFEZIONE N° PCS/KIT: | 25 |
| PACKAGING N° PCS/KIT: | 25 |
| PESO DELLA CONFEZIONE: | 0,55 kg |
| PACKAGING WEIGHT: | 0,55 kg |

| | |
|-----------------------------|-------------|
| MINIMO ACQUISTABILE: | 1 |
| MINIMUM ORDER: | 1 |
| PESO DEL PEZZO KIT: | 14 g |
| KIT WEIGHT: | 14 g |

ANELLO**CARATTERISTICHE GENERALI**

Material: ABS autoestinguente UL94-V0
 Colore: Verniciato a specifica RAL LUCIDO

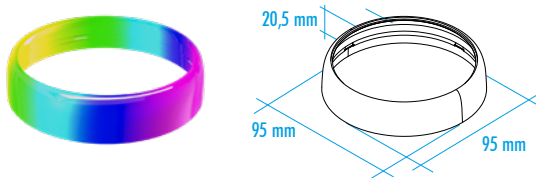
**RING****GENERAL FEATURES**

Material: ABS self-extinguishing UL94-V0
 Colour: Painted in according request RAL SHINY



| CODICE / CODE | COLORE / COLOUR | DESCRIZIONE/DESCRIPTION |
|---------------|-----------------|--|
| M61200004Z | RAL | Eye verniciatura lucida anello RAL / Eye shiny painting frame ring RAL |

| | |
|-------------------------------|----------------|
| CONFEZIONE N° PCS/KIT: | 25 |
| PACKAGING N° PCS/KIT: | 25 |
| PESO DELLA CONFEZIONE: | 0,55 kg |
| PACKAGING WEIGHT: | 0,55 kg |

| | |
|-----------------------------|-------------|
| MINIMO ACQUISTABILE: | 1 |
| MINIMUM ORDER: | 1 |
| PESO DEL PEZZO KIT: | 14 g |
| KIT WEIGHT: | 14 g |

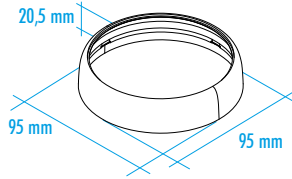
ANELLO**CARATTERISTICHE GENERALI****Materiale:** ABS autoestinguente UL94-V0**Colore:** Verniciato a specifica RAL OPACO**CODICE / CODE****COLORE / COLOUR****DESCRIZIONE/DESCRIPTION**

M612000043

RAL

Eye verniciatura opaca anello RAL / Eye opaque painting frame ring RAL

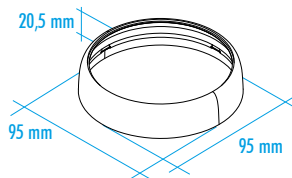
CONFEZIONE N° PCS/KIT: 25
PACKAGING N° PCS/KIT: 25**PESO DELLA CONFEZIONE:** 0,55 kg
PACKAGING WEIGHT: 0,55 kg**MINIMO ACQUISTABILE:** 1
MINIMUM ORDER: 1**PESO DEL PEZZO KIT:** 14 g
KIT WEIGHT: 14 g**ANELLO****CARATTERISTICHE GENERALI****Materiale:** ABS autoestinguente UL94-V0**Colore:** Verniciato a specifica RAL OPACO SOFT TOUCH**CODICE / CODE****COLORE / COLOUR****DESCRIZIONE/DESCRIPTION**

M612000044

RAL

Eye verniciatura soft touch anello RAL / Eye painting soft touch frame ring RAL

CONFEZIONE N° PCS/KIT: 25
PACKAGING N° PCS/KIT: 25**PESO DELLA CONFEZIONE:** 0,55 kg
PACKAGING WEIGHT: 0,55 kg**MINIMO ACQUISTABILE:** 1
MINIMUM ORDER: 1**PESO DEL PEZZO KIT:** 14 g
KIT WEIGHT: 14 g

ANELLO/RING

GRAFICA**CARATTERISTICHE GENERALI**

Stampa di fondo in nero per display verticale 2,8", su pannello frontale trasparente

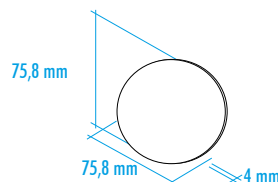
**CODICE / CODE****DESCRIZIONE/DESCRIPTION**

M612000046

Eye grafica rettangolare per TFT 2,8 " verticale e orizzontale / Eye rectangular graphics for TFT 2,8 " vertical and horizontal

CONFEZIONE N° PCS/KIT: 25
PACKAGING N° PCS/KIT: 25**PESO DELLA CONFEZIONE:** 0,50 kg
PACKAGING WEIGHT: 0,50 kg**MINIMO ACQUISTABILE:** 1
MINIMUM ORDER: 1**PESO DEL PEZZO KIT:** 16 g
KIT WEIGHT: 16 g

GRAFICA/GRAPHIC

GRAFICA CARATTERISTICHE GENERALI

Stampa di fondo in nero per display circolare Ø43 mm, su pannello frontale trasparente

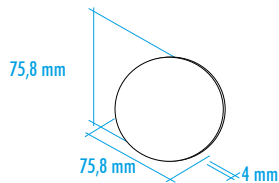
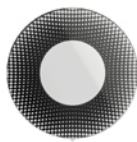

CODICE / CODE

DESCRIZIONE/DESCRIPTION

M612000047

Eye grafica circolare per TFT 2,8" Ø 43 mm bubble / Eye circular graphics TFT 2,8" Ø 43 mm bubble

GRAPHIC GENERAL FEATURES

Black background printing for circular display Ø43 mm, front transparent panel use



| | |
|------------------------|---------|
| CONFEZIONE N° PCS/KIT: | 25 |
| PACKAGING N° PCS/KIT: | 25 |
| PESO DELLA CONFEZIONE: | 0,50 kg |
| PACKAGING WEIGHT: | 0,50 kg |

| | |
|----------------------|------|
| MINIMO ACQUISTABILE: | 1 |
| MINIMUM ORDER: | 1 |
| PESO DEL PEZZO KIT: | 16 g |
| KIT WEIGHT: | 16 g |

GRAFICA CARATTERISTICHE GENERALI

Stampa di fondo in nero per display circolare Ø43 mm, su pannello frontale trasparente

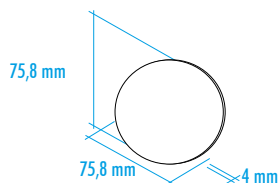

CODICE / CODE

DESCRIZIONE/DESCRIPTION

M612000048

Eye grafica circolare per TFT 2,8" Ø 43 mm / Eye circular graphics for TFT 2,8" Ø 43 mm

GRAPHIC GENERAL FEATURES

Black background printing for circular display Ø43 mm, front transparent panel use



| | |
|------------------------|---------|
| CONFEZIONE N° PCS/KIT: | 25 |
| PACKAGING N° PCS/KIT: | 25 |
| PESO DELLA CONFEZIONE: | 0,50 kg |
| PACKAGING WEIGHT: | 0,50 kg |

| | |
|----------------------|------|
| MINIMO ACQUISTABILE: | 1 |
| MINIMUM ORDER: | 1 |
| PESO DEL PEZZO KIT: | 16 g |
| KIT WEIGHT: | 16 g |

GRAFICA CARATTERISTICHE GENERALI

Grafica per display circolare led 5 digit, su pannello frontale trasparente

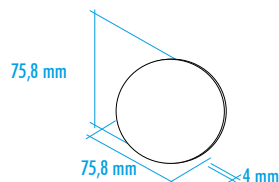

CODICE / CODE

DESCRIZIONE/DESCRIPTION

M612000049

Eye grafica per display led 5 digit / Eye graphics for display led 5 digits

GRAPHIC GENERAL FEATURES

Graphic for display led 5 digits, for transparent front panel use



| | |
|------------------------|---------|
| CONFEZIONE N° PCS/KIT: | 25 |
| PACKAGING N° PCS/KIT: | 25 |
| PESO DELLA CONFEZIONE: | 0,50 kg |
| PACKAGING WEIGHT: | 0,50 kg |

| | |
|----------------------|------|
| MINIMO ACQUISTABILE: | 1 |
| MINIMUM ORDER: | 1 |
| PESO DEL PEZZO KIT: | 16 g |
| KIT WEIGHT: | 16 g |

GRAFICA**CARATTERISTICHE GENERALI**

Grafica per display circolare per 3 led Ø5 mm, da usare su pannello frontale 3 led

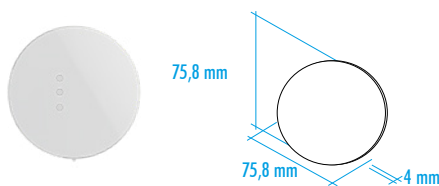

| CODICE / CODE | DESCRIZIONE/DESCRIPTION |
|---------------|--|
| M612000050 | eye grafica per 3 led Ø 5 mm / graphics for 3 led Ø 5 mm |

GRAPHIC**GENERAL FEATURES**

Graphic for display 3 leds Ø5 mm for front panel 3 leds use

CONFEZIONE N° PCS/KIT: 25
PACKAGING N° PCS/KIT: 25

MINIMO ACQUISTABILE: 1
MINIMUM ORDER: 1

PESO DELLA CONFEZIONE: 0,50 kg
PACKAGING WEIGHT: 0,50 kg

PESO DEL PEZZO KIT: 16 g
KIT WEIGHT: 16 g

GRAFICA**CARATTERISTICHE GENERALI**

Grafica per dimmer con riferimenti posizionamento manopola, da usare su pannello frontale opaco bianco

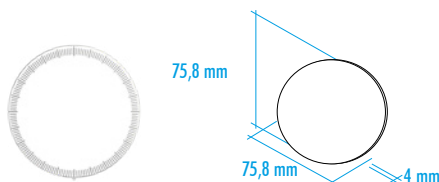

| CODICE / CODE | DESCRIZIONE/DESCRIPTION |
|---------------|---|
| M612000051 | Eye grafica per dimmer completa di rif per encoder e trimmer / Eye graphics for dimmer complete of ref. for encoder and trimmer |

CONFEZIONE N° PCS/KIT: 25
PACKAGING N° PCS/KIT: 25

MINIMO ACQUISTABILE: 1
MINIMUM ORDER: 1

PESO DELLA CONFEZIONE: 0,50 kg
PACKAGING WEIGHT: 0,50 kg

PESO DEL PEZZO KIT: 16 g
KIT WEIGHT: 16 g

GRAFICA/GRAPHIC

VITE**CARATTERISTICHE GENERALI**

| CODICE / CODE | DESCRIZIONE/DESCRIPTION |
|---------------|--------------------------------------|
| PM10012001 | Vite 2,2x4,5 TC+ / Screw 2,2x4,5 TC+ |

SCREW**GENERAL FEATURES**

CONFEZIONE N° PCS/KIT: 1000
PACKAGING N° PCS/KIT: 1000

MINIMO ACQUISTABILE: 1000
MINIMUM ORDER: 1000

PESO DELLA CONFEZIONE: 0,07 kg
PACKAGING WEIGHT: 0,07 kg

PESO DEL PEZZO KIT: 0,06 g
KIT WEIGHT: 0,06 g

VITI/SCREWS

VITE CARATTERISTICHE GENERALI



SCREW GENERAL FEATURES



| CODICE / CODE | DESCRIZIONE/DESCRIPTION |
|---------------|--------------------------------------|
| PM10012003 | Vite 2,2x6,5 TC+ / Screw 2,2x6,5 TC+ |

| | |
|------------------------|---------|
| CONFEZIONE N° PCS/KIT: | 1000 |
| PACKAGING N° PCS/KIT: | 1000 |
| PESO DELLA CONFEZIONE: | 0,20 kg |
| PACKAGING WEIGHT: | 0,20 kg |

| | |
|----------------------|-------|
| MINIMO ACQUISTABILE: | 1000 |
| MINIMUM ORDER: | 1000 |
| PESO DEL PEZZO KIT: | 0,1 g |
| KIT WEIGHT: | 0,1 g |

ACCESSORI CARATTERISTICHE GENERALI

Materiale: ABS autoestinguente UL94-V0
Colore: Bianco
Copriplacca rettangolare

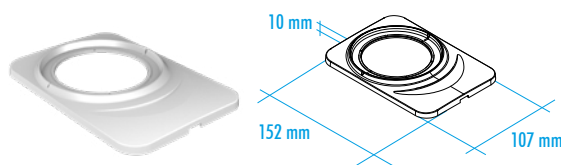

ACCESSORIES GENERAL FEATURES

Material: ABS self-extinguishing UL94-V0
Colour: White
Rectangular cover



| CODICE / CODE | COLORE / COLOUR | DESCRIZIONE/DESCRIPTION |
|---------------|-----------------|--|
| P61610003A | Bianco/White | Eye copriplacca standard / Eye coverplate standard |

| | |
|------------------------|---------|
| CONFEZIONE N° PCS/KIT: | 25 |
| PACKAGING N° PCS/KIT: | 25 |
| PESO DELLA CONFEZIONE: | 0,85 kg |
| PACKAGING WEIGHT: | 0,85 kg |

| | |
|----------------------|------|
| MINIMO ACQUISTABILE: | 1 |
| MINIMUM ORDER: | 1 |
| PESO DEL PEZZO KIT: | 30 g |
| KIT WEIGHT: | 30 g |

ACCESSORI CARATTERISTICHE GENERALI

Materiale: ABS autoestinguente UL94-V0
Colore: Bianco
Placca per fissaggio su scatola elettrica rettangolare 503, UK, USA oppure quadrata, Ø60 mm

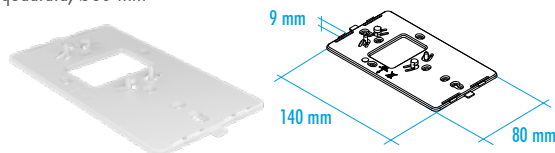

ACCESSORIES GENERAL FEATURES

Material: ABS self-extinguishing UL94-V0
Colour: White
Plate for rectangular electrical enclosure use type 3 gang, UK, USA or quadratik



| CODICE / CODE | COLORE / COLOUR | DESCRIZIONE/DESCRIPTION |
|---------------|-----------------|---|
| P61610004A | Bianco/White | Eye placca per fissaggio a parete o scatola elettrica / Eye plate for wall fixing or electric enclosure |

| | |
|------------------------|---------|
| CONFEZIONE N° PCS/KIT: | 25 |
| PACKAGING N° PCS/KIT: | 25 |
| PESO DELLA CONFEZIONE: | 0,60 kg |
| PACKAGING WEIGHT: | 0,60 kg |

| | |
|----------------------|------|
| MINIMO ACQUISTABILE: | 1 |
| MINIMUM ORDER: | 1 |
| PESO DEL PEZZO KIT: | 20 g |
| KIT WEIGHT: | 20 g |

FINISHING SERVICE

ITALTRONIC è da tempo impegnata nella fornitura dei propri contenitori completi di servizi aggiuntivi vari per il completamento dei prodotti esteticamente e meccanicamente. Per fare ciò si è dotato di un ufficio tecnico che può tradurre le note della clientela in disegni esecutivi prima e in campionature per la valutazione finale della corrispondenza al progetto.

Alcuni servizi sono completamente GRATUITI, cioè quando il cliente fornisce dei documenti tecnici già conformi al post process che ITALTRONIC dovrà fare, altri invece sono a pagamento: generalmente quando ITALTRONIC deve sviluppare un progetto sui propri contenitori oppure adattare le informazioni ricevute agli STANDARD necessari per avviare la produzione.

Qui di seguito troverete una semplice traccia di quelle che sono le richieste minime di ITALTRONIC affinché la gestione possa essere veloce, semplice e gratuita, fatto salvo i costi di attrezzatura di base; altrimenti saranno addebitati i costi relativi alle attività svolte dai tecnici ITALTRONIC al puro costo aziendale.

PERSONALIZZAZIONE MECCANICA

Siamo in grado di fornire un servizio di personalizzazione meccanica del prodotto con l'ausilio di macchine per fresatura CNC, taglio e trancitura.

Lavorazioni meccaniche su superfici: ABS, PC/ABS, PPO, PC, PMMA, PA

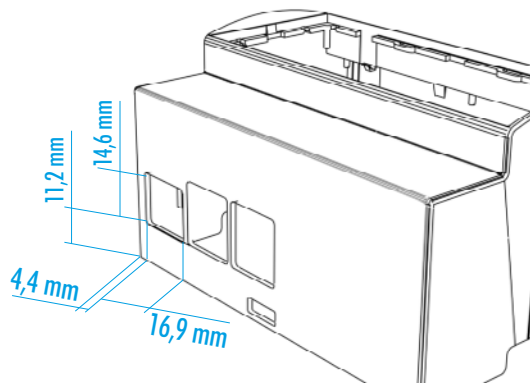

SPECIFICHE TECNICHE RICHIESTE

File: .dwg, .dxf o STEP

Dimensioni: Scala 1:1

In caso contrario, verranno addebitati i costi in base alla complessità nel creare un file di lavorazione. Come modello per la creazione di un file abbiamo bisogno di un disegno/schizzo che contenga tutte le dimensioni di lavorazione pertinenti.

EXTRA COST



OK

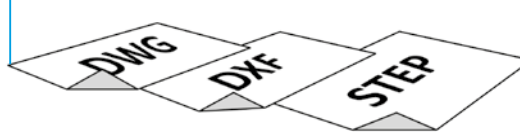

EXTRA COST



SPECIFICHE TECNICHE GARANTITE

Centraggio delle lavorazioni

La centratura di tutte le lavorazioni eseguite da Italtronic è sottoposta a un controllo finale con uno strumento semplice come il calibro.

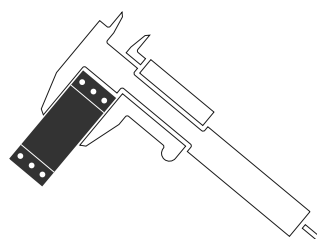

FINISHING SERVICE

For years ITALTRONIC has been working to supply its enclosures with the various additional services to complete the products both externally and mechanically. To do this, we have set up our technical office that is able to translate our customers' notes into initial project drawings and samples to enable a final evaluation of whether they correspond to the project.

Some services are FREE OF CHARGE, i.e. when the customer gives us the technical documents that already conform to the post processing ITALTRONIC has to do, while others are for a fee: usually when ITALTRONIC has to develop a project on its own enclosures, or adapt the information received to the necessary production STANDARDS.

Below you will find a simple guide of the ITALTRONIC minimum requests so that the process can be quick, simple and free, apart from the basic equipment costs, otherwise we will charge you for the work of our ITALTRONIC technicians at the pure cost price.

MECHANICAL PERSONALIZATION

We can supply a product mechanical personalization service with the aid of milling, CNC, cutting and trenching machines.

Mechanical processing: on ABS, PC/ABS, PPO, PC, PMMA, PA surfaces

TECHNICAL SPECS REQUEST

File: .dwg, .dxf o STEP

Dimensions: 1:1 scale

Otherwise, additional costs will be charged, according to the complexity of the print file preparation. As guideline for the final print file, we need to have a drawing / sketch showing all pertinent working dimensions.

GUARANTED TECHNICAL SPECS

Centring the work

The centring for all the work by Italtronic undergoes a final control using a simple tool, like a gauge.

COME QUOTARE E CONTROLLARE LE MISURE DELLE LAVORAZIONI

Qui sotto riportiamo un esempio di come possono essere eseguite delle misure affinché risultino centrate con altri processi, come quello di STAMPA, e siano ortogonali ai piani di riferimento dei nostri prodotti.

HOW TO QUOTE AND TO CHECK THE MACHINING DIMENSIONS

Below is an example of how the measurements can be taken so they are centred with other processes, such as PRINT, and are at right angles to the reference surfaces of our products.

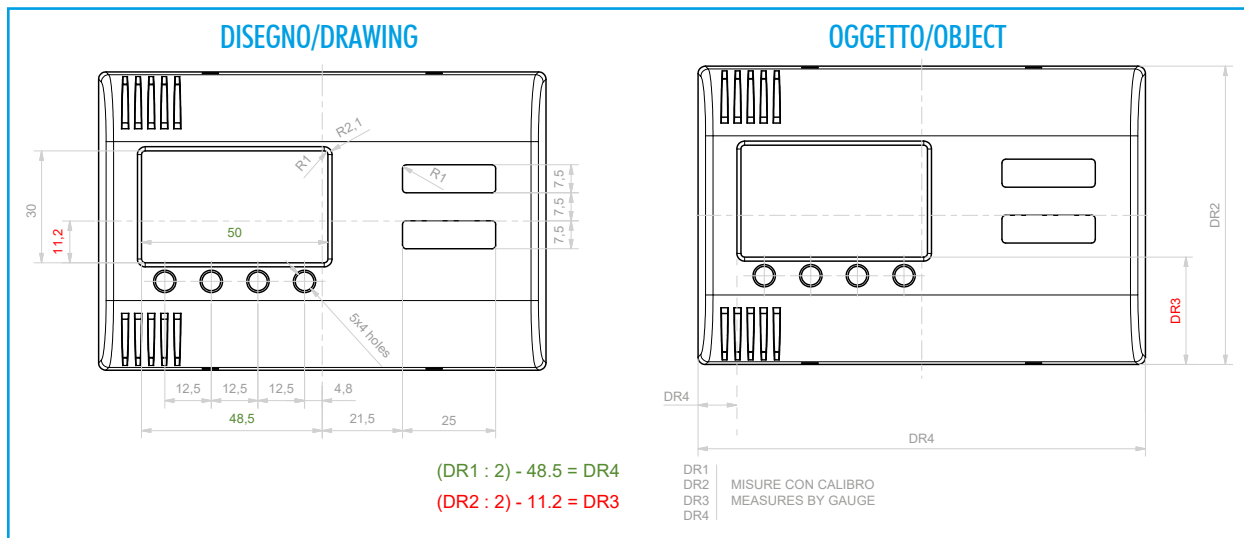

SVASATURE E RIBASSI

ITALTRONIC offre un ottimo servizio di finitura meccanica adatta a migliorare l'estetica del prodotto, con svasature e ribassi.

FLARING & LOWERING

ITALTRONIC offers a very good mechanical Finishing Service for a better aesthetics result of the products, with flaring and lowering.

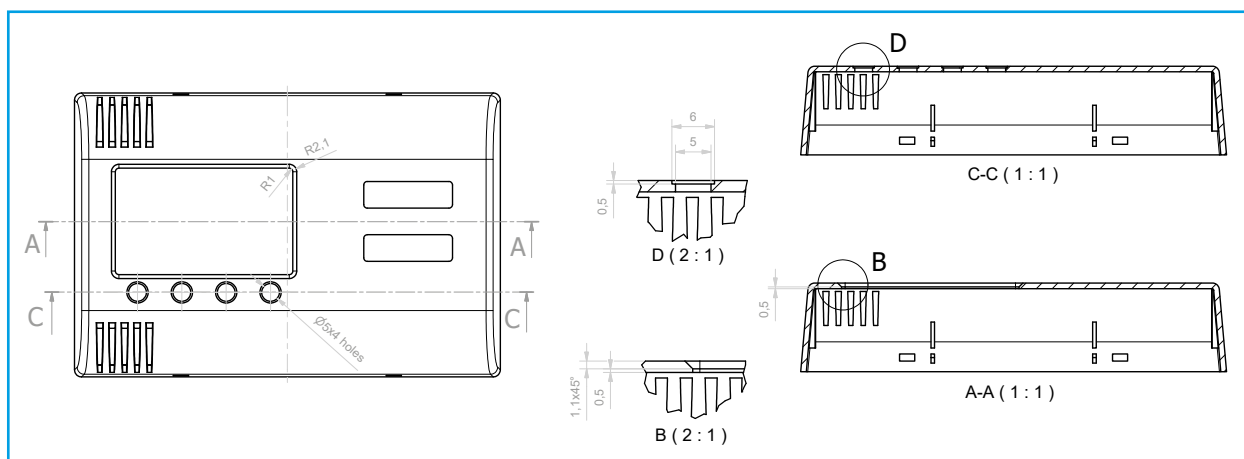

Le tolleranze dimensionali possono essere ristrette se indicate nel disegno del cliente e se compatibili con i nostri processi produttivi: la fornitura del nostro disegno controfirmato fa da garanzia.

The size tolerances can be less if they are indicated in the customer's drawing and are compatible with our production processes: the supply of our countersigned drawing guarantees this.

Tolleranze dimensionali/Tolerance limits

Secondo tolleranze generali UNI EN 22768/1 media (m):

Average tolerances as per UNI EN 22768/1 medium (m):

| | |
|---|---------|
| DA 0.5 A 3 mm/FROM 0.5 TO 3mm | ±0.1 mm |
| DA 3 FINO A 6 mm/FROM 3 TO 6mm | ±0.1 mm |
| OLTRE 6 FINO A 30 mm/BEYOND 6 AND UP TO 30 mm | ±0.2 mm |
| OLTRE 30 FINO A 120 mm/BEYOND 30 AND UP TO 120 mm | ±0.3 mm |
| OLTRE 120 FINO A 400 mm/BEYOND 120 AND UP TO 400 mm | ±0.5 mm |

PERSONALIZZAZIONE GRAFICA

ITALTRONIC fornisce un ottimo servizio di personalizzazione grafica sui propri prodotti. È opportuno prendere visione delle note più sotto per ottenere risposte veramente veloci e costi ridotti al minimo.

Nota: Tutti i contenuti devono essere modificabili (generalmente i file non vettoriali non sono modificabili)

In caso contrario, verranno addebitati i costi in base alla complessità nel creare un file di stampa. Per la creazione di un file di stampa a partire da zero abbiamo bisogno di un disegno / schizzo che contenga tutte le dimensioni di lavorazione pertinenti. Se non è possibile fornire i loghi, i simboli (come file di immagine, ad es. Jpg con risoluzione min. 1200 dpi) o eventuali caratteri speciali, sono possibili lievi non conformità.

DOCUMENTAZIONE TECNICA RICHIESTA DA ITALTRONIC

File di stampa ottimale: layout deve sempre essere una grafica vettoriale (no grafica raster) in formato Adobe Illustrator, EPS, file .pdf vettoriale o Corel Draw.

EXTRA COST



OK

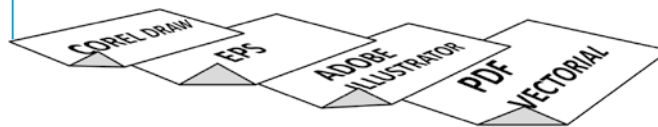

EXTRA COST



Nel caso in cui parte del file (o tutto il file non sia vettoriale, potremo accettare file con le caratteristiche: scala 1:1, inclusi file di immagine, ad esempio jpg o bmp risoluzione minima 1200 dpi.

In case part of the file (or the entire file) is not a vector graphic, we may consider files having the following characteristics: scale 1:1, including image files such as jpg or bmp, 1200 dpi minimal resolution.



Nota: Esempio file immagine alta risoluzione (1200 dpi)
Note: High resolution image file example (1200 dpi)

Nota: Esempio file immagine bassa risoluzione (< 1200 dpi)
Note: Low resolution image file example (< 1200 dpi)

SPECIFICHE TECNICHE GARANTITE

CENTRAGGIO DELLE STAMPE

La centratura di tutte le lavorazioni eseguite da ITALTRONIC è sottoposta a un controllo finale con uno strumento semplice come il calibro.

Qui sotto riportiamo un esempio di come possono essere eseguite delle misure affinché risultino centrate con altri processi, come quello di CNC, e siano ortogonali ai piani di riferimento dei nostri prodotti.

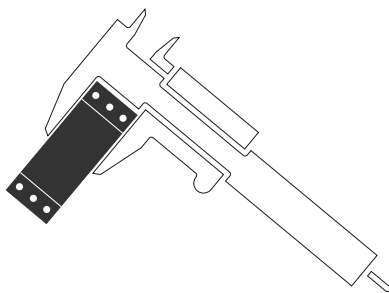

Le tolleranze possono essere ristrette se indicate nel disegno del cliente e se compatibili con i nostri processi produttivi: la fornitura del nostro disegno controfirmato fa da garanzia.

GUARANTED TECHNICAL SPECS

PRINTING CENTRING

The centring for all the work by Italtronic undergoes a final control using a simple tool, like a gauge.

Below is an example of how the measurements can be taken so that they are centred with other processes, such as CNC, and are at right angles to the reference surfaces of our products.

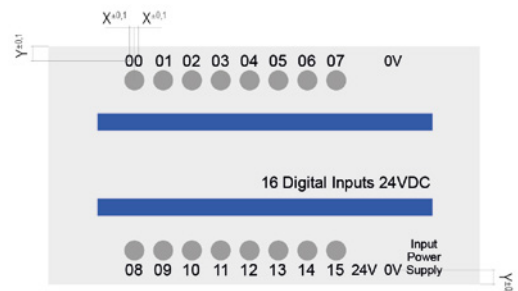

The size tolerances can be less if they are indicated in the customer's drawing and are compatible with our production processes: the supply of our countersigned drawing guarantees this.

Tolleranze dimensionali/Tolerance limits

Con stampa di forma (mm) secondo tolleranze generali UNI EN 22768/1 media (m):

With dye (mm) printing having average tolerances as per UNI EN 22768/1 medium (m):

| | |
|---|--|
| DA 0.5 A 3 mm/FROM 0.5 TO 3 mm | ± 0.1 mm |
| DA 3 FINO A 6 mm/FROM 3 TO 6 mm | ± 0.1 mm |
| OLTRE 6 FINO A 30 mm/BEYOND 6 AND UP TO 30 MM | ± 0.2 mm |
| OLTRE 30 FINO A 120 mm/BEYOND 30 AND UP TO 120 mm | ± 0.3 mm |
| OLTRE 120 FINO A 400 mm/BEYOND 120 AND UP TO 400 mm | ± 0.5 mm |
| VARIAZIONI PERMESSE/PERMITTED VARIATIONS | Ampiezza della linea ± 10%/Line extent ± 10% |
| TOLLERANZA DI SPAZI VUOTI/EMPTY SPACE TOLERANCE | Contorno esterno e ritagli (mm) ± 0.3*/External contour and cropping (mm) ± 0.3* |

STAMPA DIGITALE

La stampa digitale è particolarmente indicata quando sono richiesti molti colori, sfumature e tempi rapidi di esecuzione con costi contenuti; per quantità da basse a medio alte.

Il processo di stampa digitale UV con qualità fotografica permette facilmente di poter avere la massima flessibilità per realizzare qualsiasi tipo di grafica a più colori ad un prezzo competitivo anche per piccoli lotti.

Si tratta di una stampa in quadricromia a getto d' inchiostro successivamente catalizzata a mezzo UV, con una dimensione dei pixel molto ridotta che però non consente di ottenere esattamente la tonalità di colore richiesta (scala RAL o PANTONE).

SPECIFICHE TECNICHE:

Superfici: Stampa su ABS, PC/ABS, PPO, PC, PMMA, PA

Profondità massima: 1,5 mm

Colori: CMYK + bianco

Risoluzione: fino a 1440x1200 dpi

Formato massimo di stampa: 297x420 mm

- RAL
- PANTONE



MAXIMUM
DEPTH
1,5 mm

DIGITAL PRINT

Digital printing is ideal when a lot of colours are involved, with shading and fast production with limited costs; for small, medium and large quantities.

The UV digital print process with photographic quality allows maximum flexibility in the realization of any type of graphic in several colours and at a very competitive price, even for small quantities.

It is an inkjet four-colour printing method subsequently catalysed by UV, with a consistently reduced pixel size which, on the other hand, does not guarantee exact colour tonality reproduction (RAL table or pantone).

TECHNICAL SPECS:

Surfaces: Print on ABS, PC/ABS, PPO, PC, PMMA, PA

Maximum depth: 1,5 mm

Colours: CMYK + white

Resolution: up to 1440x1200 dpi

Maximum print size: 297x420 mm

STAMPA TAMPOGRAFICA

La stampa tampografica è consigliata quando è sufficiente un solo colore e la profondità (scalino) di stampa è superiore a 1,5 mm.

È un procedimento di stampa indiretto, che permette di riprodurre, in modo semplice con elevata fedeltà e risoluzione disegni, scritte e decori sia su superfici piane che su superfici concave, convesse o comunque irregolari. Consigliamo l' impiego di questa tecnologia fino ad un massimo di 2 colori (esempio pannello a 1 o 2 colori) su nostri coprimorsetti, contenitori e anche pannelli.

SPECIFICHE TECNICHE:

Superfici: Stampa su ABS, PC/ABS, PPO, PC, PMMA, PA

Colori: Tutti

DEPTH
> 1,5 mm

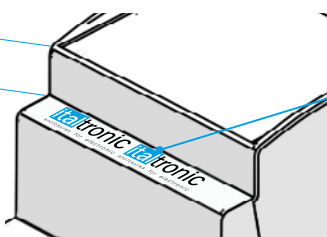

- RAL
- PANTONE

PAD PRINTING

Pad printing is recommended when just one colour is sufficient and the printing depth (step) is more than 1.5 mm.

It is an indirect printing process, which allows reproducing high-fidelity and high resolution drawings, writings and decors, on either flat, concave, convex or anyway irregular surfaces. We suggest this technology for prints up to 2 colour (e.g. a panel in 1 or 2 colours) on our terminal covers, containers and panels, too.

TECHNICAL SPECS:

Surfaces: Print on ABS, PC/ABS, PPO, PC, PMMA, PA

Colours: All

STAMPA SERIGRAFICA

È una tecnologia consolidata di stampa industriale, molto utilizzata in tutte le applicazioni in cui sia richiesto un deposito di inchiostro più elevato rispetto ad altre tecnologie di stampa su superfici piane. Il principio per cui una racla spingendo un inchiostro o una pasta attraverso una maglia aperta di un tessuto tecnico ne ottiene un passaggio uniforme e controllato.

SPECIFICHE TECNICHE:

Superfici: Stampa su ABS, PC/ABS, PPO, PC, PMMA, PA

Colori: Tutti

SERIGRAPHY PRINTING

It is a consolidated industrial print system, very much used in all applications requiring thicker ink layers in comparison with other flat-surface print technologies. The principle consists in a blade pushing the ink or paste through hollow tangles of technical fabrics, obtaining a controlled and uniform result.

TECHNICAL SPECS:

Surfaces: Print on ABS, PC/ABS, PPO, PC, PMMA, PA

Colours: all

MARCATURA LASER

Consente l' identificazione permanente (monocromatica) del prodotto anche con tratti molto sottili.

SPECIFICHE TECNICHE:

Superfici: Stampa su ABS, PC/ABS, PPO

Colori: Colore a contrasto a seconda del tipo di materiale

LASER ENGRAVING

Allows permanent identification (monochrome) of the product, even with very thin strokes.

TECHNICAL SPECS:

Surfaces: Print on ABS, PC/ABS, PPO

Colours: Contrasting colour depending on the material type

Riproducibilità del colore/Colour reproducibility

| | SERIGRAFIA/SERIGRAPHY | TAMPOGRAFIA/PAD-PRINTING | DIGITALE/ DIGITAL |
|-------------------------------|-----------------------|--------------------------|-------------------|
| FEDELTA' / FIDELITY | 90% | 90% | 100% |
| COLORE CAMPIONE/SAMPLE COLOUR | 100% | 100% | 60% |